

LORFLAM



Au cœur du chauffage bois

Poêles Bois OFEN 2024



LORFLAM



POÊLES - Ambiance

P. 10

LORFLAM PRO

P. 28

CARACTÉRISTIQUES TECHNIQUES

P.31

RFLAM



Plus de bien-être... durablement

Le remplacement ou l'installation d'un poêle suppose de faire de bons choix. On pourra privilégier un moyen de chauffage écologique et performant pour améliorer son confort et faire des économies. On pourra aussi chercher à préserver ou améliorer l'esthétique et l'ambiance de la maison. Dans les deux cas, les appareils de chauffage au bois proposés par LORFLAM jouent pleinement leur rôle dans votre projet.

Constructeur français engagé depuis trois décennies dans la recherche de procédés de combustion plus performants, LORFLAM s'est entourée des compétences les plus pointues en matière de R&D et de design. Ainsi pour chaque projet, LORFLAM et ses partenaires proposent une solution qualitative et adaptée, visant un seul et même objectif : l'amélioration durable du bien-être.

Design et Innovation

C'est en pensant à leur utilisation que LORFLAM conçoit tous ses produits. Rechercher et innover est la clé d'une conception efficace contribuant à faciliter l'usage et les performances des appareils LORFLAM.

L'INNOVATION

Devenue précurseur en matière de procédés de combustion du bois, LORFLAM recherche constamment de nouvelles solutions dans le but de réduire les manipulations sur ses appareils, augmenter les rendements, éviter tout gaspillage du bois et favoriser le développement des meilleures solutions comme l'utilisation de la stéatite et de son haut pouvoir d'accumulation/ restitution lente.

Il en est ainsi de la relation avec ses partenaires fabricants.



LE STYLE

La signature de LORFLAM, c'est la simplicité dans l'usage et des formes contemporaines adaptées au besoin.

Les poêles OFEN bien que très robustes, affichent des lignes harmonieuses et légères, afin de correspondre à tous les intérieurs modernes ou plus anciens.





LA FONCTION

Idéal en appoint ou principal, le chauffage au bois est la réponse pratique et efficace au besoin rapide et agréable de chaleur.

LORFLAM propose de nombreuses solutions de chauffage qui s'intègrent et s'utilisent facilement dans l'habitat. Les appareils proposés par LORFLAM sont développés pour le chauffage et l'économie d'énergie favorisant ainsi le secteur des énergies renouvelables et la réduction des émissions de gaz à effet de serre.



L'ESPRIT

Le bois de chauffage est une solution naturelle et durable pour l'habitat. Le résultat des innovations dans l'optimisation des appareils de chauffage au bois est écologique et économique. C'est dans ce sens que LORFLAM conçoit ses produits, étend ses partenariats et développe de nouvelles idées afin de garantir des résultats performants et de fournir aux utilisateurs une expérience de chauffage unique.

Des économies indéniables

Utilisé dans des appareils performants, le bois bûche est l'un des moyens de chauffage les plus avantageux. À la fois économique et peu polluant, il est aujourd'hui pleinement pris en compte par la Réglementation Thermique.

UNE TECHNOLOGIE ÉPROUVÉE

Précurseur en matière de procédés de combustion du bois, LORFLAM a développé plusieurs systèmes exclusifs et des accords de partenariat avec d'autres fabricants reconnus pour leur expertise (ROMOTOP, KLOVER, NORSK KLEBER). Installés par un professionnel, ils offrent une combustion propre, un rendement élevé et un confort d'utilisation optimal.

UNE CONSOMMATION RÉDUITE

Principal point fort des appareils vendus par LORFLAM : ils réduisent la consommation de bois tout en optimisant la diffusion de chaleur. Ainsi, les stères de bois se consomment mieux et moins vite. Moins d'achat de bois et d'émissions de CO₂, plus de chaleur et des flambées qui durent longtemps.

L'INTÉRÊT DE LA HAUTE PERFORMANCE

Le bois bûche, pour peu qu'il soit utilisé dans un appareil suffisamment performant, est une énergie moins chère que le fioul, l'électricité ou le propane. En outre, plus le foyer affiche un taux de rendement élevé, plus il est économe.

En atteignant des taux de rendement allant de 80 à 85 %, les poêles d'aujourd'hui permettent d'assurer de réelles économies sur la consommation de bois :

- Le passage de 70 à 85 % de rendement représente une économie de 18 % de bois.
- Le passage de 60 à 85 % de rendement représente une économie de 30 % de bois.

BOIS ET RÉGLEMENTATION THERMIQUE

En 2009, les appareils de chauffage au bois ont intégré la Réglementation Thermique. Depuis, cette technologie est reconnue comme véritable moyen de chauffage et peut être prise en compte dans le calcul économique et énergétique des constructions.

BOIS BÛCHE : L'ÉNERGIE LA MOINS CHÈRE

EN CENTIMES D'EURO par KWH PCI*	ÉLECTRICITÉ**	PROPANE GPL	FIUOL DOMESTIQUE	GAZ NATUREL***	GRANULÉS SAC	BOIS Bois bûche coupé en 50 cm
2015	15,5	12,6	7,1	6,7	6,4	4,0
2016	15,8	11,9	6,4	6,0	6,2	3,9
2017	15,8	13,2	7,4	6,4	6,1	4,1
2018	16,1	14,3	9,1	7,5	6,1	4,1
2019	16,8	14,9	9,4	7,9	6,3	4,2
2020	17,6	14,6	7,5	7,3	6,4	4,6
2021	18,2	14,8	9,4	7,8	6,6	4,9
2022	19,5	15,9	14,9	9,3	10,7	6,1
2023	21,0	16,8	12,9	10,4	10,8	6,4

Comparaison du prix du combustible bois dans le cadre d'un usage pour les appareils d'appoint

* kilowattheure entrée appareil.

** Tranche DD (consommation entre 5 et 15 MWh/an)

*** Tranche D2

Sources : Service de l'Observatoire et des Statistiques du MTES



La classe énergétique, passeport pour bien consommer

Depuis septembre 2015, la classe énergétique est apparue sur les appareils de chauffage sous forme d'étiquette. Au 1^{er} janvier 2018 elle concerne les appareils indépendants de chauffage bois. Cette dernière vise à apporter aux consommateurs des informations concernant la performance et la consommation énergétique du produit qu'ils choisissent.

LES ÉTIQUETTES ENVIRONNEMENTALES

L'Union Européenne a mis en place la classification énergétique qui est un système d'étiquetage obligatoire. Celui-ci indique l'ensemble des caractéristiques du produit : nom du fabricant, références de l'appareil et du modèle, puissance thermique.

Ce dispositif d'étiquetage va donc aider le consommateur à mieux choisir son produit en fonction de certains critères environnementaux.

Dès 2018 il est aussi demandé de préciser ces classes énergétiques dès qu'un produit ou appareil est cité, quel que soit le support de communication utilisé.

Les classes énergétiques des appareils LORFLAM sont donc matérialisées de cette manière dans ce catalogue : 

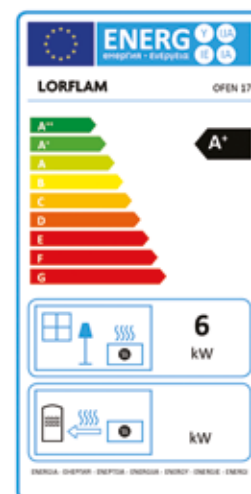

AUTRES CERTIFICATIONS, LABELS ET SIGNES DE QUALITÉ

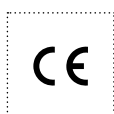

LORFLAM OFEN

L'essentiel du poêle à bois

Profitant des dernières innovations en matière de chauffage au bois, les appareils OFEN jouent la carte de la modernité ! Fonctionnalités, gabarits, finitions : la gamme OFEN offre l'essentiel du poêle à bois.

UN DESIGN SOBRE ET TRÈS ACTUEL

Constitués d'un corps de chauffe et d'un habillage en acier, les poêles à bois de la série OFEN offrent un design à la fois sobre et très actuel. Épousant majoritairement un gabarit cylindrique, leur encombrement reste limité. La série OFEN propose plusieurs finitions au choix : acier peint, céramique de couleur ou pierre ollaire.

UN CHOIX TECHNIQUE

Les poêles contemporains en acier OFEN sont tous équipés d'un doublage intérieur en paroi réfractaire claire et d'un système de post-combustion garantissant d'excellents niveaux de rendement et d'émissions ainsi qu'un démarrage plus rapide. Étanches et raccordables directement à une prise d'air extérieure canalisée, ils sont aussi à l'aise dans un bâtiment basse consommation / Effinergie.



Prise d'air étanche pour le raccordement en direct de l'air de combustion.



Tiroir à cendres dissimulé derrière la porte basse de l'appareil.



Grille en fonte, doublage des parois intérieures en chamotte claire.

Une gamme sobre et efficace

Confort, convivialité, chaleur agréable et design épuré : grâce à une production rapide de chaleur, à un rendement élevé et à une consommation réduite de bois, les poêles de la gamme LORFLAM OFEN constituent une excellente alternative de chauffage.



OFEN 20 - finition pierre ollaire

LORFLAM OFEN 11

La simplicité

Modèle le plus épuré de la gamme, ce poêle existe en finition acier.

Il s'intègre parfaitement à tout type d'intérieur, en faisant la part belle à la vision du feu.

LE + ESTHÉTIQUE

Sa large porte galbée prend le dessus. Elle est discrètement portée par un socle incurvé qui s'efface pour mettre en avant la fenêtre embrasée.

La poignée de réglage d'air en inox est très discrètement placée sous la porte.

LES + TECHNIQUES

Entièrement doublé de chamottes intérieures et équipé d'une sole foyère en fonte, ce poêle offre la garantie d'une grande robustesse.

Sa poignée de porte "main froide" en inox brossé permet un usage ergonomique en toute sécurité.

FINITION



ACIER

- ✓ CENDRIER AMOVIBLE
- ✓ INTÉRIEUR CHAMOTTE CLAIRE
- ✓ DOUBLE COMBUSTION PAR BALAYAGE DE VITRE
- ✓ PRISE D'AIR CANALISÉE DESSOUS-ARRIÈRE
- ✓ RACCORDEMENT FUMÉES DESSUS-ARRIÈRE
- ✓ POIGNÉES INOX
- ✓ CLASSE ÉNERGÉTIQUE : 



LORFLAM OFEN 12

La petite puissance

Modèle le moins puissant de la gamme (4 kW), ce poêle a été conçu pour équiper en appoint les maisons basse consommation ou les petites pièces isolées. Il existe en finition acier. Il s'intègre parfaitement à tout type d'intérieur, en faisant la part belle à la vision du feu.

LE + ESTHÉTIQUE

Sa large façade droite est discrètement portée par un socle droit. Compact, ce poêle s'intègre parfaitement dans les petites pièces.

La poignée de réglage d'air en inox est très discrète.

LES + TECHNIQUES

Entièrement doublé de chamottes intérieures et équipé d'une sole foyère en fonte, ce poêle offre la garantie d'une grande robustesse.

Sa poignée de porte "main froide" en inox brossé permet un usage ergonomique en toute sécurité.

FINITION



ACIER

- ✓ CENDRIER AMOVIBLE
- ✓ INTÉRIEUR CHAMOTTE CLAIRE
- ✓ DOUBLE COMBUSTION PAR BALAYAGE DE VITRE
- ✓ PRISE D'AIR CANALISÉE DESSOUS-ARRIÈRE
- ✓ RACCORDEMENT FUMÉES DESSUS-ARRIÈRE
- ✓ POIGNÉES INOX
- ✓ CLASSE ÉNERGÉTIQUE : **A**



LORFLAM OFEN 18

Le poêle plat

D'une faible profondeur, il se loge en toute discrétion le long d'un mur tout en permettant une large vision sur les flammes.

LE + ESTHÉTIQUE

Sobre et efficace, ce poêle est encore plus racé dans sa finition pierre ollaire.

La poignée de réglage d'air en inox brossé s'efface presque entièrement sous la porte.

LES + TECHNIQUES

Entièrement doublé de chamottes intérieures et équipé d'une sole foyère en fonte, ce poêle offre la garantie d'une grande robustesse.

Sa poignée de porte "main froide" en inox brossé permet un usage ergonomique en toute sécurité.

FINITIONS



ACIER



PIERRE OLLAIRE

- ✓ CENDRIER AMOVIBLE
- ✓ INTÉRIEUR CHAMOTTE CLAIRE
- ✓ DOUBLE COMBUSTION PAR BALAYAGE DE VITRE
- ✓ PRISE D'AIR CANALISÉE DESSOUS-ARRIÈRE
- ✓ RACCORDEMENT FUMÉES DESSUS-ARRIÈRE
- ✓ POIGNÉES INOX
- ✓ CLASSE ÉNERGÉTIQUE : **A+**



LORFLAM OFEN 19

La grande capacité tout en douceur

Tout en conservant un design scandinave élancé, ce poêle de grande largeur peut être chargé en bûches de 50 cm tout en proposant une puissance ajustée (7.5 kW).

LE + ESTHÉTIQUE

Sobre et majestueux, sans être imposant, ce poêle est encore plus racé dans sa finition pierre ollaire.

La poignée de réglage d'air en inox brossé est discrètement positionnée sous la porte.

LES + TECHNIQUES

Entièrement doublé de chamottes intérieures et équipé d'une sole foyère en fonte, ce poêle offre la garantie d'une grande robustesse.

Sa poignée de porte "main froide" en inox brossé permet un usage ergonomique en toute sécurité.

FINITIONS



ACIER



PIERRE OLLAIRE

- ✓ CENDRIER AMOVIBLE
- ✓ INTÉRIEUR CHAMOTTE CLAIRE
- ✓ DOUBLE COMBUSTION PAR BALAYAGE DE VITRE
- ✓ PRISE D'AIR CANALISÉE DESSOUS-ARRIÈRE
- ✓ RACCORDEMENT FUMÉES DESSUS-ARRIÈRE
- ✓ POIGNÉES INOX
- ✓ CLASSE ÉNERGÉTIQUE : 



LORFLAM OFEN 20

L'incontournable

Tout en rondeur, ce poêle rotatif sur pied central n'a pas son pareil pour mettre en avant la beauté des flammes où que vous soyez.

LE + ESTHÉTIQUE

Harmonieux et léger, presque suspendu, ce modèle est devenu un incontournable de la gamme OFEN.

La poignée de réglage d'air en inox brossé est discrètement positionnée sous la porte.

LES + TECHNIQUES

Entièrement doublé de chamottes intérieures et équipé d'une sole foyère en fonte, ce poêle offre la garantie d'une grande robustesse.

Sa poignée de porte "main froide" en inox brossé permet un usage ergonomique en toute sécurité.

FINITIONS



ACIER



PIERRE OLLAIRE

- ✓ CENDRIER AMOVIBLE
- ✓ INTÉRIEUR CHAMOTTE CLAIRE
- ✓ DOUBLE COMBUSTION PAR BALAYAGE DE VITRE
- ✓ PRISE D'AIR CANALISÉE DESSOUS-ARRIÈRE
- ✓ RACCORDEMENT FUMÉES DESSUS-ARRIÈRE
- ✓ POIGNÉES INOX
- ✓ ROTATIF 360°
- ✓ CLASSE ÉNERGÉTIQUE : 



LORFLAM OFEN 21

Le dernier né

Dans la lignée de l'OFEN 20, non rotatif et doté d'une nouvelle chambre de combustion optimisée, ce poêle sur pied central n'a pas son pareil pour mettre en avant la beauté des flammes.

LE + ESTHÉTIQUE

Harmonieux et léger, presque suspendu, ce nouveau venu dans la gamme est promis à un bel avenir.

La poignée de réglage d'air en inox brossé est discrètement positionnée sous la porte.

LES + TECHNIQUES

Entièrement doublé de chamottes intérieures et équipé d'une sole foyère en fonte, ce poêle offre la garantie d'une grande robustesse.

Sa poignée de porte "main froide" en inox brossé permet un usage ergonomique en toute sécurité.

FINITION



ACIER

- ✓ CENDRIER AMOVIBLE
- ✓ INTÉRIEUR CHAMOTTE CLAIRE
- ✓ DOUBLE COMBUSTION PAR BALAYAGE DE VITRE
- ✓ PRISE D'AIR CANALISÉE DESSOUS-ARRIÈRE
- ✓ RACCORDEMENT FUMÉES DESSUS-ARRIÈRE
- ✓ POIGNÉES INOX
- ✓ CLASSE ÉNERGÉTIQUE : 



LORFLAM OFEN 22

L'efficacité

Dans la déclinaison de l'OFEN 21, ce poêle intègre le kit d'accumulation le plus significatif de la gamme OFEN.

LE + ESTHÉTIQUE

La poignée de réglage d'air en inox brossé est discrètement positionnée sous la porte.

FINITION



ACIER

LES + TECHNIQUES

Entièrement doublé de chamottes intérieures et équipé d'une sole foyer en fonte, ce poêle offre la garantie d'une grande robustesse.

Sa poignée de porte "main froide" en inox brossé permet un usage ergonomique en toute sécurité.

Le volet d'air manule intégré au couvercle permet le réglage de la restitution de chaleur par convection naturelle ou par rayonnement.

Muni en série de son kit d'accumulation, l'OFEN 22 est le poêle de cette gamme offrant le plus d'inertie grâce à ses 76kg de blocs en matériau spécifique très dense.



- ✓ CENDRIER AMOVIBLE
- ✓ BLOCS D'ACCUMULATION (76KG)
- ✓ INTÉRIEUR CHAMOTTE CLAIRE
- ✓ DOUBLE COMBUSTION PAR BALAYAGE DE VITRE
- ✓ PRISE D'AIR CANALISÉE DESSOUS-ARRIÈRE
- ✓ VOLET DE RÉGLAGE DE CONVECTION
- ✓ RACCORDEMENT FUMÉES DESSUS-ARRIÈRE
- ✓ POIGNÉES INOX
- ✓ CLASSE ÉNERGÉTIQUE : **A**



LORFLAM OFEN 23

La valeur sûre

Modèle phare de la gamme avec son design rond, sa puissance de 6 kW adaptée à la majorité des situations et son complément d'accumulation de chaleur.

LE + ESTHÉTIQUE

Sa forme élancée, son encombrement limité et la vue agrandie sur les flammes grâce à sa vitre galbée, font de ce poêle un incontournable de la collection OFEN.

FINITION



ACIER

LES + TECHNIQUES

Entièrement doublé de chamottes intérieures et équipé d'une sole foyère en fonte, ce poêle offre la garantie d'une grande robustesse.

Sa grande poignée de porte "main froide" en inox microbillé permet un usage ergonomique en toute sécurité.

Le volet d'air manuel intégré au couvercle permet le réglage de la restitution de chaleur par convection naturelle ou par rayonnement.



- ✓ CENDRIER AMOVIBLE
- ✓ BLOCS D'ACCUMULATION (55KG)
- ✓ VOLET DE RÉGLAGE DE CONVECTION
- ✓ INTÉRIEUR CHAMOTTE CLAIRE
- ✓ DOUBLE COMBUSTION PAR BALAYAGE DE VITRE
- ✓ PRISE D'AIR CANALISÉE DESSOUS-ARRIÈRE
- ✓ RACCORDEMENT FUMÉES DESSUS-ARRIÈRE
- ✓ POIGNÉES INOX
- ✓ CLASSE ÉNERGÉTIQUE : **A**



LORFLAM OFEN 24

L'harmonie

Né en 2023, l'OFEN 24 se distingue par son design harmonieux et équilibré. Compact, il offre un excellent compromis entre son gabarit et une large vision du feu.

LE + ESTHÉTIQUE

- Design harmonieux
- Vision élargie sur le feu
- Poignée de porte "main froide" en inox microbillé
- Acier peint noir

LES + TECHNIQUES

Entièrement doublé de chamottes intérieures et équipé d'une sole foyère en fonte, ce poêle offre la garantie d'une grande robustesse.

Sa poignée de porte "main froide" en inox microbillé permet un usage ergonomique en toute sécurité.

Certification 2024 en multi-puissance (6 kW et 8 kW)

FINITION



ACIER

- ✓ CENDRIER AMOVIBLE
- ✓ INTÉRIEUR BÉTON RÉFRACTAIRE CLAIR
- ✓ DOUBLE COMBUSTION PAR BALAYAGE DE VITRE
- ✓ PRISE D'AIR CANALISÉE DESSOUS-ARRIÈRE
- ✓ RACCORDEMENT FUMÉES DESSUS
- ✓ POIGNÉES INOX
- ✓ CLASSE ÉNERGÉTIQUE : **A**
- ✓ EN OPTION : KIT COMPLÉMENT D'INERTIE (22 KG)



Installation en résidentiel, la réponse Bois énergie

La solution individuelle appropriée consiste en un appareil indépendant adapté aux besoins et une installation réglementaire de qualité. LORFLAM a plusieurs réponses pour satisfaire cette attente globale.

CAMPUS LORFLAM

LORFLAM, en qualité d'organisme de formation, propose et dispense chaque année plusieurs séminaires de formation à ses partenaires installateurs. Ces formations théoriques et pratiques traitent des règles de l'art, des normes de conception et de mise en œuvre (NF EN 1856, NF DTU 24.1, NF DTU 24.2...), des textes de référence de type arrêté, règlement sanitaire...

FUMISTERIE LORFLAM

Tous les accessoires propres à un raccordement qualitatif de nos appareils et à l'élaboration des conduits de fumée font parties intégrante de l'offre LORFLAM. À titre d'exemple, quelques illustrations d'implantation et de technique de pose, page 30.

NOTICES LORFLAM

Un soin tout particulier a été porté sur la documentation jointe à nos appareils. Nous vous convions à visiter nos notices d'installation et d'utilisation à partir de notre site www.lorflam.fr

CONVECTION DYNAMIQUE LORFLAM

Plusieurs solutions et accessoires sont proposés pour une mise en œuvre toujours plus performante de la distribution d'air chaud dans la maison. Une offre innovante et élargie grâce à l'étroite collaboration initiée en 2014 avec AEROVAL.

Solutions de convection dynamique

AEROVAL by LORFLAM

Elles permettent de faire évoluer un système de chauffage bois traditionnel vers une solution de confort thermique régulée dont les bénéfices s'apparentent à ceux d'un chauffage central. En cas de foyer surdimensionné pour la pièce, le surplus de chaleur sera redistribué aux autres zones de l'habitation. Une solution globale pouvant être calculée sur mesure.



LA SOLUTION DS

Consiste à récupérer de l'air de convection de l'appareil de chauffage dans la pièce et à le redistribuer dans les pièces avoisinantes. Deux kits permettent de distribuer cet air chaud; le kit DS120 ou le kit DS250.



LA SOLUTION DAC

Consiste à récupérer de l'air de convection de l'appareil de chauffage directement dans la hotte et à le redistribuer dans les pièces avoisinantes.



LA SOLUTION OPTI'AIR

Consiste à récupérer l'air de convection réchauffé par le poêle autour du conduit de raccordement et à le redistribuer dans les pièces avoisinantes.



Solutions de fumisterie LORFLAM



LORFLAM OFEN

- Raccord Anti-bistre peint
- Conduit de raccordement en acier peint
- Conduit de fumée en double paroi inox/inox



LORFLAM OFEN 18

- Raccord Anti-bistre peint
- Conduit de raccordement en acier peint
- Tubage flexible double inox

Caractéristiques techniques

Poêles

LORFLAM OFEN

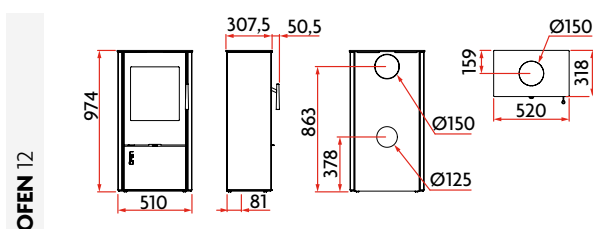
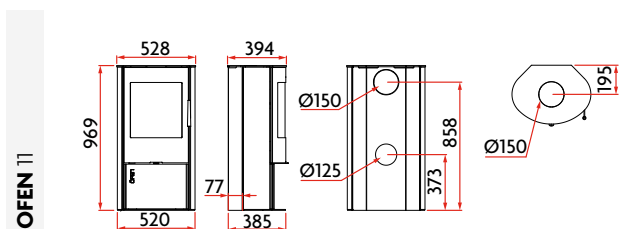

	OFEN 11	OFEN 12
Distances de sécurité (côtés/arrière)	20 cm / 20 cm	20 cm / 20 cm
Puissance nominale	6 kW	4 kW
Rendement nominal	80%	80%
Rendement saisonnier	70%	70%
Classe Énergétique	A	A
Émission CO	1125 mg/Nm ³ 0,09%	1125 mg/Nm ³ 0,09%
Émission de particules	35 mg/Nm ³	35 mg/Nm ³
Émission NOx	111 mg/Nm ³	111 mg/Nm ³
Émission OGC	68 mg/Nm ³	68 mg/Nm ³
Indice performance environnemental	0,5	0,5
Raccordement	Dessus - Arrière	Dessus - Arrière
Diamètre raccordement	150 mm	150 mm
Longueur maxi des bûches	33 cm	33 cm
Chargement	Frontal	Frontal
Corps de chauffe	Acier doublé chamotte	Acier doublé chamotte
Poids	118 kg	120 kg
Finition	Acier	Acier

Caractéristiques techniques

Poêles

LORFLAM OFEN

OFEN 18

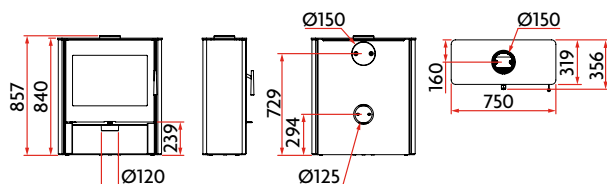

OFEN 19

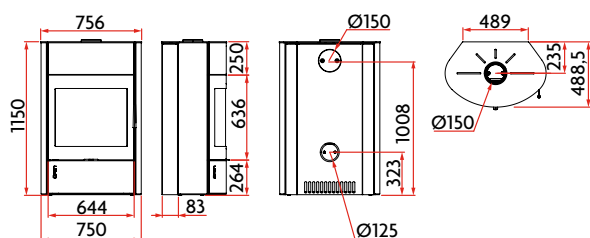

	OFEN 18	OFEN 19
Distances de sécurité (côtés/arrière)	20 cm / 20 cm	35 cm / 10 cm
Puissance nominale	6 kW	7,5 kW
Rendement nominal	83%	80%
Rendement saisonnier	73%	70%
Classe Énergétique	A+	A
Émission CO	875 mg/Nm ³ 0,07%	625 mg/Nm ³ 0,05%
Émission de particules	39,5 mg/Nm ³	28 mg/Nm ³
Émission NOx	125 mg/Nm ³	116 mg/Nm ³
Émission OGC	51 mg/Nm ³	26 mg/Nm ³
Indice performance environnemental	0,5	0,35
Raccordement	Dessus - Arrière	Dessus - Arrière
Diamètre raccordement	150 mm	150 mm
Longueur maxi des bûches	45 cm	50 cm
Chargement	Frontal	Frontal
Corps de chauffe	Acier doublé chamotte	Acier doublé chamotte
Poids (acier/pierre)	141/186 kg	202/240 kg
Finition	Acier/Pierre oillaire	Acier/Pierre oillaire

Caractéristiques techniques

Poêles

LORFLAM OFEN

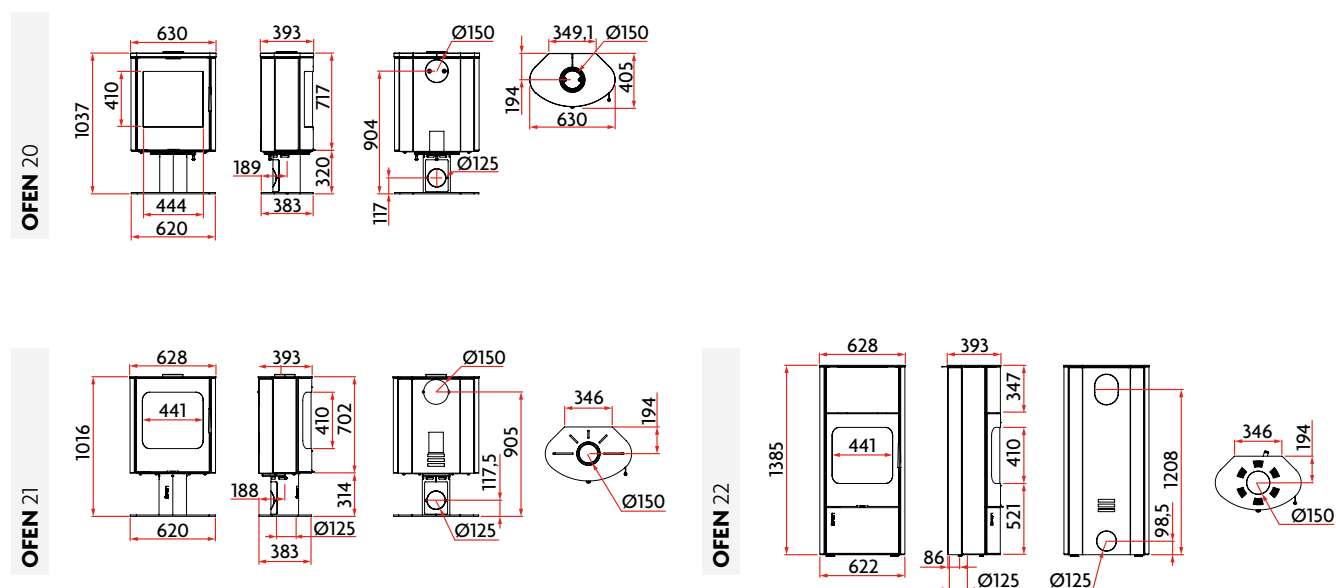

	OFEN 20	OFEN 21	OFEN 22
Distances de sécurité (côtés/arrière)	20 cm / 20 cm	20 cm / 20 cm	20 cm / 20 cm
Puissance nominale	6 kW	6,3 kW	6,3 kW
Rendement nominal	81%	80%	80%
Rendement saisonnier	71%	70%	70%
Classe Énergétique	A+	A	A
Émission CO	1000 mg/Nm ³ 0,08%	854 mg/Nm ³ 0,06%	854 mg/Nm ³ 0,06%
Émission de particules	39,5 mg/Nm ³	29 mg/Nm ³	29 mg/Nm ³
Émission NOx	125 mg/Nm ³	81 mg/Nm ³	81 mg/Nm ³
Émission OGC	51 mg/Nm ³	48 mg/Nm ³	48 mg/Nm ³
Indice performance environnemental	0,5	0,4	0,4
Raccordement	Dessus - Arrière	Dessus - Arrière	Dessus - Arrière
Diamètre raccordement	150 mm	150 mm	150 mm
Longueur maxi des bûches	40 cm	40 cm	40 cm
Chargement	Frontal	Frontal	Frontal
Corps de chauffe	Acier doublé chamote	Acier doublé chamote	Acier doublé chamote
Poids (acier/pierre)	118/156 kg	118 kg	228 kg
Finition	Acier/Pierre oilaire	Acier	Acier

Caractéristiques techniques

Poêles

LORFLAM OFEN

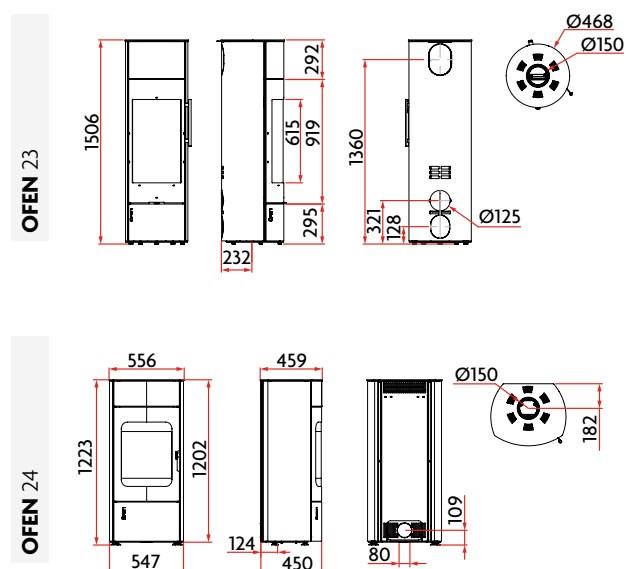

	OFEN 23	OFEN 24	
Distances de sécurité (côtés/arrière)	35 cm / 15 cm	40 cm / 20 cm	
Puissance nominale	5,7 kW	Mini : 6 kW	Maxi : 8 kW
Rendement nominal	80%	-	80%
Rendement saisonnier	70%	-	70%
Classe Énergétique	A	A	
Émission CO	855 mg/Nm ³ 0,06%	-	1000 mg/Nm ³ 0,08%
Émission de particules	20 mg/Nm ³	-	30 mg/Nm ³
Émission NOx	103 mg/Nm ³		170 mg/Nm ³
Émission OGC	43 mg/Nm ³		80 mg/Nm ³
Indice performance environnemental	0,3		0,5
Raccordement	Dessus - Arrière	Dessus	
Diamètre raccordement	150 mm	150 mm	
Longueur maxi des bûches	25 cm - 33 cm vertical	33 cm	
Chargement	Frontal	Frontal	
Corps de chauffe	Acier doublé chamote	Acier intérieur béton réfractaire blanc	
Poids	207 kg	166 kg (sans kit d'inertie) 188 kg (avec kit d'inertie)	
Finition	Acier	Acier	



OFEN 19 - finition acier

LORFLAM

POÊLES & FOYERS



Votre distributeur

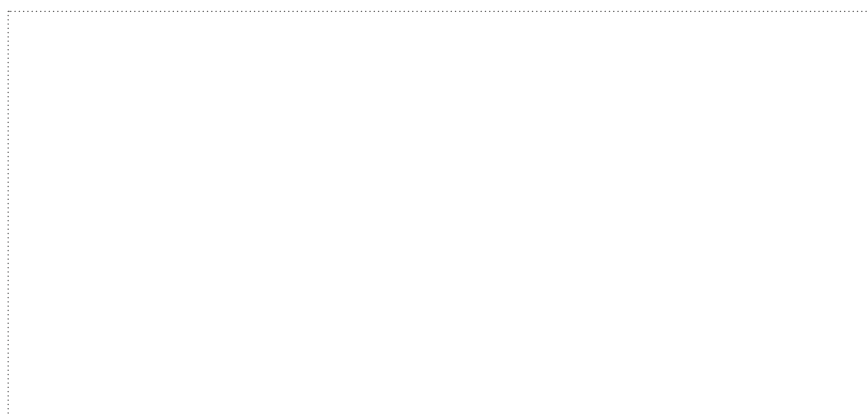

4 avenue de Kergroise contact@lorflam.com www.lorflam.fr
Rond-Point de l'Écosse
56100 Lorient

Fabricant français



BREIZHFAB
L'INDUSTRIE AMBITIEUSE

